

speedtouch™

SpeedTouch™ 510v5/v6

Residentiële ADSL Gateway



Installatiehandleiding

Release R5.4



UPnP™

A THOMSON BRAND

SpeedTouch™

510_{v5/v6}

Installatiehandleiding

R5.4

Copyright

Copyright ©1999-2005 THOMSON. Alle rechten voorbehouden.

Het distribueren en kopiëren van dit document, alsmede het gebruik en bekendmaken van de inhoud is niet toegestaan zonder schriftelijke toestemming van THOMSON. De inhoud van dit document wordt uitsluitend ter informatie verstrekt, kan zonder voorafgaande kennisgeving worden gewijzigd en mag in geen geval worden geïnterpreteerd als een toezegging van THOMSON. THOMSON is niet verantwoordelijk of aansprakelijk voor enige fout of onjuistheid in dit document.

Thomson Telecom Belgium
Prins Boudewijnlaan, 47
B-2650 Edegem
Belgium

www.speedtouch.com

Merken

Volgende merken worden in dit document gebruikt:

- ▶ SpeedTouch™ is een merk van THOMSON.
- ▶ Microsoft, Windows, MS-DOS en Internet Explorer zijn gedeponeerde merken of merken van Microsoft Corporation in de Verenigde Staten en/of andere landen.
- ▶ UNIX is een gedeponeerd merk van UNIX System Laboratories, Incorporated.
- ▶ Apple en Mac OS zijn gedeponeerde merken van Apple Computer, Incorporated, geregistreerd in de Verenigde Staten en andere landen.
- ▶ Adobe, het Adobe-logo en Acrobat Reader zijn merken of gedeponeerde merken van Adobe Systems, Incorporated, geregistreerd in de Verenigde Staten en/of andere landen.
- ▶ Netscape en Netscape Navigator zijn gedeponeerde merken van Netscape Communications Corporation.
- ▶ Ethernet is een merk van Xerox Corporation.
- ▶ "Wi-Fi" en het Wi-Fi logo zijn gedeponeerde merken van de Wi-Fi Alliance. "Wi-Fi CERTIFIED", "Wi-Fi ZONE", "Wi-Fi Alliance", hun respectievelijke logo's en "Wi-Fi Protected Access" zijn merken van de Wi-Fi Alliance.

Desgevallend zijn de overige producten merken of gedeponeerde merken van de respectievelijke eigenaren.

Info Documentatie

Status: v1.0 (november 2005)

Referentie: E-DOC-CTC-20051017-0017

Verkorte titel: Installatiehandleiding ST510_{v5/v6} R5.4 (nl)

Inhoudsopgave

| | |
|---|----------|
| Over deze Installatiehandleiding | 1 |
|---|----------|

| | |
|---|----------|
| 1 Inleiding tot de SpeedTouch™ | 3 |
|---|----------|

| | |
|---|-----------|
| 2 Basisinstallatie | 5 |
| 2.1 Uw SpeedTouch™ opstellen..... | 6 |
| 2.2 Uw SpeedTouch™ installeren | 7 |
| 2.2.1 Begeleide installatie..... | 8 |
| 2.2.2 Handmatige installatie..... | 15 |
| 2.3 De SpeedTouch™ installatie-cd..... | 17 |
| 2.4 Verbindingen van de SpeedTouch™..... | 18 |
| 2.5 Verbindingen en inschakeling..... | 19 |
| 2.6 Basisbeveiliging | 20 |

| | |
|--|-----------|
| 3 Op het web gebaseerde gebruikersinterface | 21 |
|--|-----------|

| | |
|---|-----------|
| 4 Problemen met de Internetverbinding oplossen | 23 |
| 4.1 Controle van hardware..... | 24 |
| 4.2 Lampjesdiagnostiek | 25 |
| 4.3 Webdiagnostiek..... | 27 |
| 4.4 Problemen met de installatie-cd oplossen | 29 |
| 4.5 Problemen met de Easy Setup oplossen | 32 |

Over deze Installatiehandleiding

Gebruikte symbolen

In deze Installatiehandleiding worden de volgende symbolen gebruikt:



Een **opmerking** biedt aanvullende informatie over een onderwerp.



Een **tip** biedt een alternatieve of snellere methode om een actie uit te voeren.



Een **waarschuwing** vertelt u over potentiële problemen of specifiek te nemen voorzorgsmaatregelen.

Terminologie

Over het algemeen zal naar de SpeedTouch™510_{v5/v6(i)} in deze Installatiehandleiding worden verwezen als SpeedTouch™.

Documentatie en software-updates

THOMSON ontwikkelt voortdurend nieuwe oplossingen, maar werkt daarnaast ook aan de verbetering van zijn bestaande producten.

Voor suggesties met betrekking tot dit document verwijzen wij u naar documentation.speedtouch@thomson.net.

Voor verdere informatie over THOMSON's laatste technologische innovaties, documenten en softwareversies bezoekt u ons op: www.speedtouch.com.

1 Inleiding tot de SpeedTouch™

Inleiding

Binnen enkele minuten zult u toegang krijgen tot het Internet via uw SpeedTouch™510_{v5/v6(i)} Residentiële ADSL Gateway.

In deze Installatiehandleiding ziet u hoe u uw SpeedTouch™ configureert en hoe u een computer of lokaal netwerk (LAN) op het Internet aansluit.

Identificatie van uw SpeedTouch™

Het label op de onderkant van uw SpeedTouch™ geeft u informatie over de SpeedTouch™:

- ▶ Productnaam
- ▶ Modelnummer
- ▶ Serienummer
- ▶ Stroomvereisten



Gelieve het label niet te verwijderen of te bedekken.

DSL-versies

De SpeedTouch™ bestaat in twee ADSL-varianten:

- ▶ POTS: De SpeedTouch™510_{v5/v6} wordt aangesloten op een conventionele telefoonlijn (Plain Old Telephone Line - POTS).
- ▶ ISDN: De SpeedTouch™510_{v5/v6i} wordt aangesloten op een ISDN-lijn, zodat woningen met een ISDN-lijn de ADSL-service kunnen gebruiken.

| De ... variant | is geschikt voor... |
|----------------|--|
| POTS | <ul style="list-style-type: none"> ▶ ADSL ▶ ADSL2 ▶ ADSL2+ ▶ RE-ADSL |
| ISDN | <ul style="list-style-type: none"> ▶ ADSL ▶ ADSL2 ▶ ADSL2+ |

U kunt uw versie eenvoudig herkennen aan de productnaam op het label aan de onderzijde van uw SpeedTouch™.



Let erop dat u uitsluitend de SpeedTouch™-versie gebruikt die geschikt is voor uw type DSL-service.

SpeedTouch™ Installatie-cd

Uw SpeedTouch™ wordt geleverd met installatie-cd.

Als u de CD in een Microsoft Windows PC of Mac OS X computer steekt:

- ▶ Begeleidt een intuïtieve SpeedTouch™ Quick-Install Wizard (wizard voor snelle installatie) u bij de configuratie van de hardware van uw SpeedTouch™ en bij uw aansluiting op het Internet.
Zie "2.2 Uw SpeedTouch™ installeren" op pagina 7 voor meer informatie.
- ▶ Voor verdere verwijzing verstrekt het SpeedTouch™ cd-menu u koppelingen naar alle inhoud. Zie "2.3 De SpeedTouch™ installatie-cd" op pagina 17 voor meer informatie.

Als u een ander besturingssystemen gebruikt, biedt een reeks subdirectories u de mogelijkheid eenvoudig te bladeren door de gebruikersdocumentatie, SpeedTouch™ systeemsoftware, servicesjablonen, enzovoort.

SpeedTouch™ Home Install Wizard

De SpeedTouch™ Home Install Wizard (wizard voor thuisinstallatie) werd ontworpen om u in een handomdraai op het Internet te brengen.

Eerst probeert de wizard uw SpeedTouch™ te detecteren. Zodra u uw SpeedTouch™ hebt aangesloten op de computer, configureert de wizard uw SpeedTouch™ en – indien nodig – uw computer.

De Home Install Wizard werd ontworpen voor Microsoft Windows besturingssystemen en Mac OS X - in het laatste geval mits u gebruik maakt van een draadverbinding met uw SpeedTouch™.

U kunt de SpeedTouch™ Home Install Wizard starten:

- ▶ Automatisch vanuit de SpeedTouch™ Quick-Install Wizard wanneer u de SpeedTouch™ installatie-cd voor het eerst in een computer steekt.
Zie "2.2 Uw SpeedTouch™ installeren" op pagina 7 voor meer informatie.
- ▶ Vanaf de **homepage** van het SpeedTouch™ cd-menu, via **Snelle Installatie uitvoeren**. Hierdoor worden de Quick-Install Wizard en de Home Install Wizard opnieuw gestart, alsof u de installatie-cd voor de eerste keer start.
- ▶ Vanuit het SpeedTouch™ cd-menu **SpeedTouch™ Onderhoud**, via **SpeedTouch™ configuratie aanpassen**.



Indien u de begeleide installatieprocedure niet wenst te gebruiken, kunt u uw SpeedTouch™ ook geheel handmatig installeren en configureren. Zie "2.2.2 Handmatige installatie" op pagina 15 voor meer informatie.

2 Basisinstallatie

Voordat u begint Zorg dat u eerst de veiligheidsinstructies en voorschriften leest. De veiligheidsinstructies zijn te vinden op de installatie-cd (zie "2.2 Uw SpeedTouch™ installeren" op pagina 7) en/of kunnen als gedrukt boekje worden geleverd.

ADSL-service De ADSL-service moet actief zijn op uw telefoon- of ISDN-lijn.
Indien de telefoon en de ADSL-service gelijktijdig beschikbaar zijn via dezelfde aansluiting, hebt u een centrale splitter of meerdere filters nodig om het ADSL- en het telefoonsignaal van elkaar te scheiden.



Openbare telefoonlijnen zijn elektrisch geladen en kunnen een elektrische schok veroorzaken. Probeer slechts splitter/filters op te zetten die speciaal ontworpen zijn om door onbevoegd personeel te worden geïnstalleerd. Neem voor verdere bijstand contact op met uw Internet-aanbieder.

Computervereisten ▶ Om uw computer via Ethernet aan te sluiten, dient u erop toe te zien dat deze computer uitgerust is met een Ethernet-netwerkaart (NIC).

Verbindingsgegevens van uw Internet-aanbieder (ISP) U hebt de volgende verbindinggegevens nodig van uw ISP:

- ▶ De methode van uw ISP om verbinding te maken met het Internet (bijvoorbeeld PPPoE)
- ▶ De VPI/VCI (bijvoorbeeld 8/35)
- ▶ Uw gebruikersnaam en wachtwoord om toegang te krijgen tot het Internet

U krijgt deze informatie van uw ISP wanneer u een ADSL-abonnement neemt. Tijdens de installatie zult u gevraagd worden om deze informatie in te voeren.

2.1 Uw SpeedTouch™ opstellen

Configuratiemogelijkheid
en

U kunt de SpeedTouch™ tegen een wand monteren, rechtop zetten of simpelweg op een vlak oppervlak plaatsen.

Wandmontage

Ga als volgt te werk om de SpeedTouch™ tegen een wand of ander verticaal oppervlak te monteren:

- 1** Boor twee gaten in de wand of het andere verticale oppervlak waar u de SpeedTouch™ wenst te plaatsen.
- 2** Bevestig twee schroeven in de gaten. De schroeven dienen vijf millimeter uit het wandoppervlak te steken.
- 3** Bevestig uw SpeedTouch™ tegen de wand met gebruik van de twee montageslots aan de onderzijde.

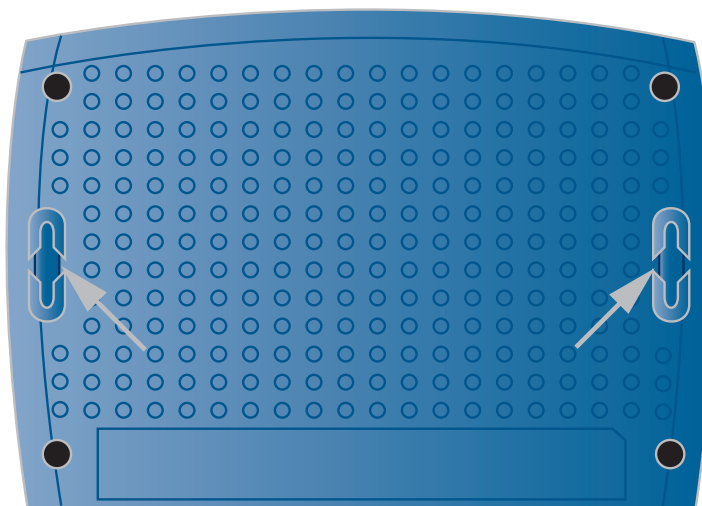

Als u de SpeedTouch™ op gipsplaat bevestigt, dient u pluggen te gebruiken om de schroeven op hun plaats te houden. Anders zou de spanning van de aan de stekkers in het achterpaneel van de SpeedTouch™ bevestigde kabels de SpeedTouch™ uit de wand kunnen trekken.

Rechtop

Gebruik de houder om de SpeedTouch™ rechtop te zetten (indien beschikbaar).

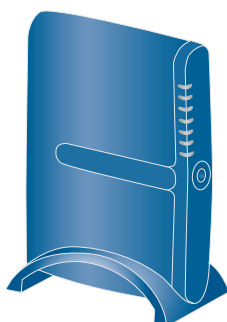

2.2 Uw SpeedTouch™ installeren

Internet-verbinding instellen

Er zijn verschillende manieren om uw SpeedTouch™ te installeren. De beste manier hangt af van uw besturingssysteem.

| | |
|---|---|
| Als u het volgende besturingssysteem gebruikt | is de beste manier om uw SpeedTouch™ in te stellen |
| Microsoft Windows (98 SE, Millennium, 2000 of XP) | de Home Install Wizard, zoals beschreven in "2.2.1 Begeleide installatie" op pagina 8. |
| Mac OS X | |
| Elk besturingssysteem (mits u een IP-verbinding hebt) | de Easy Setup, zoals beschreven in "2.2.2 Handmatige installatie" op pagina 15: Open uw webbrowser, de HTTP-ontvanger op uw SpeedTouch™ doet de rest. |



Als u gebruik maakt van Microsoft Windows XP, kunt u tevens de Microsoft Windows XP Internet Gateway Device (IGD) Control Agent voor UPnP gebruiken, zoals beschreven in de SpeedTouch™ Gebruikershandleiding.

2.2.1 Begeleide installatie

Inleiding

Op de cd vindt u een Quick-Install Wizard die u zal begeleiden bij de eerste installatie en configuratie van uw SpeedTouch™.

De Quick-Install Wizard:

- ▶ Verstrekt belangrijke informatie over veiligheid en voorschriften.
- ▶ Toont u hoe u de vereiste verbindingen met uw SpeedTouch™ tot stand brengt.
- ▶ Toont u hoe u uw apparaat aanzet.
- ▶ Bereidt u voor op een soepele uitvoering van de SpeedTouch™ Home Install Wizard.

De daaropvolgende SpeedTouch™ Home Install Wizard bereidt vervolgens uw SpeedTouch™ en uw lokale computer(s) voor op aansluiting op het Internet.

De Home Install Wizard:

- ▶ Leidt u door de aansluiting van uw computer(s) op uw SpeedTouch™.
- ▶ Bereidt de SpeedTouch™ voor op aansluiting op het Internet.



Om de toepassingen op de installatie-cd te kunnen uitvoeren op een Microsoft Windows 2000, een Microsoft Windows XP besturingssysteem of een Mac OS X computer, heeft u beheerdersrechten nodig.

De kabels aansluiten: wacht!

Verbin met uw SpeedTouch™ pas wanneer u hiertoe opdracht krijgt van de SpeedTouch™ Quick-Install Wizard en/of de SpeedTouch™ Home Install Wizard.

De cd de eerste keer starten

Om het installatie-cd-menu van de SpeedTouch™ te starten:

- 1** Plaats de installatie-cd in het cd-rom of dvd-rom-station van uw computer.
 - ▶ Microsoft Windows: de cd start automatisch.



Gebeurt dit niet, dan verwijzen wij u naar "De SpeedTouch™-cd wordt niet automatisch gestart" op pagina 29.

- ▶ Mac OS X: Dubbelklik op **Menu** in het venster met de inhoud van de cd.
- 2** Kiest uw taal en klik op **OK**.
- 3** De procedure wordt vervolgd met de SpeedTouch™ Quick-Install Wizard. Ga door naar " Quick-Install Wizard" op pagina 9.

Quick-Install Wizard

De SpeedTouch™ Quick-Install Wizard leidt u door de eerste configuratie van uw SpeedTouch™. Ga als volgt te werk:

- 1 Op de **Welkomspagina** klikt u op **Volgende** om verder te gaan.

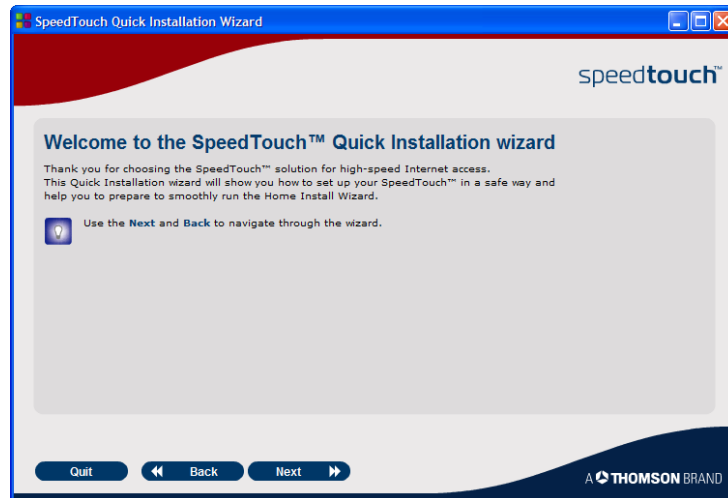

Als u de cd al eerder op deze computer afspeelde, wordt de Quick-Install Wizard niet meer getoond; in plaats hiervan verschijnt het cd-menu.

- 2 Kies uw SpeedTouch™ uit de lijst met ondersteunde apparaten en klik op **Volgende**.

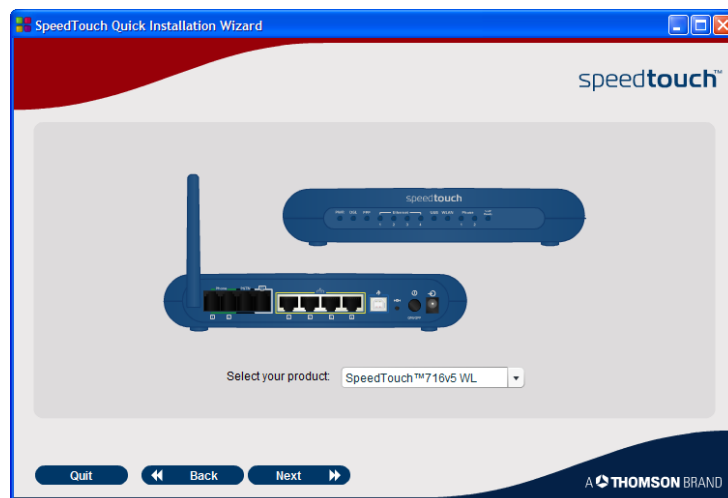

Om uw SpeedTouch™ eenvoudig te kunnen identificeren, wordt een foto van het product getoond. Als u niet zeker weet welk apparaat u hebt, kijkt u op het label aan de onderkant van uw SpeedTouch™.

De SpeedTouch™ veiligheidsinstructies en voorschriften worden weergegeven.

- 3** Scroll naar beneden om alle instructies zorgvuldig te lezen, kies **Ik heb de Veiligheidsinstructies en Voorschriften gelezen en begrijp ze volledig** om te bevestigen dat u ze hebt gelezen, en klik op **Volgende**.



Uw SpeedTouch™ is ontworpen en getest om aan de recentste veiligheidsnormen te voldoen. Om evenwel een veilig gebruik van het product te waarborgen, is het belangrijk dat u de getoonde en/of beschikbare veiligheidsinstructies en voorschriften in het Veiligheids- en Voorschriftenboekje leest en nauwkeurig opvolgt alvorens het SpeedTouch™ product te installeren.

Hierna word u via diverse vensters verder geleid door de preliminaire hardwareconfiguratie van uw SpeedTouch™.

- 4** Volg alle instructies zorgvuldig op. Klik telkens wanneer u klaar bent om verder te gaan, op **Volgende**.

Zodra u alle preliminaire verbindingen met uw SpeedTouch™ tot stand hebt gebracht en u uw SpeedTouch™ hebt aangezet en geïntialiseerd, zijn de laatste stappen in de Quick-Install Wizard:

- ▶ Controleer of u alle informatie bij de hand hebt om de Home Install Wizard uw SpeedTouch™ te laten configureren voor aansluiting op het Internet.

Zie “ [Verbindingsgegevens van uw Internet-aanbieder \(ISP\)](#)” op pagina 5 voor een overzicht van de informatie die u bij de hand moet hebben.

- ▶ Start de SpeedTouch™ Home Install Wizard.

- 5** Klik op **Mijn SpeedTouch™ Configureren** om door te gaan.

- 6** De procedure wordt vervolgd met de SpeedTouch™ Home Install Wizard.

Ga door naar “ [Home Install Wizard](#)” op pagina 11.

Home Install Wizard

De SpeedTouch™ Home Install Wizard helpt u door uw lokale netwerkverbindingen en bereidt de SpeedTouch™ voor op aansluiting met het Internet. Ga als volgt te werk:

- 1 Op de **Welkomspagina** klikt u op **Volgende** om verder te gaan.

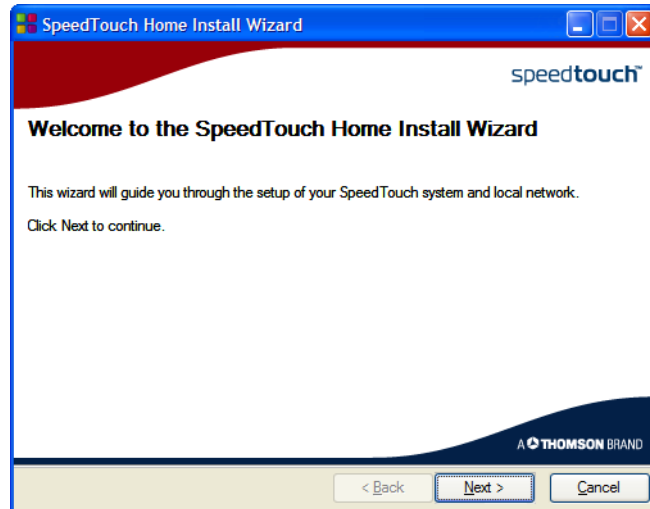

Het scherm met de **licentieovereenkomst** verschijnt.

- 2 Voordat u kunt verdergaan, moet u de voorwaarden accepteren. Klik op **Ja** als u akkoord gaat.



Als u deze licentieovereenkomst al tijdens een vorige configuratie hebt geaccepteerd, wordt dit venster niet opnieuw weergegeven.

De SpeedTouch™ Home Install Wizard controleert uw systeem en zal u vragen de SpeedTouch™ op uw computer aan te sluiten.

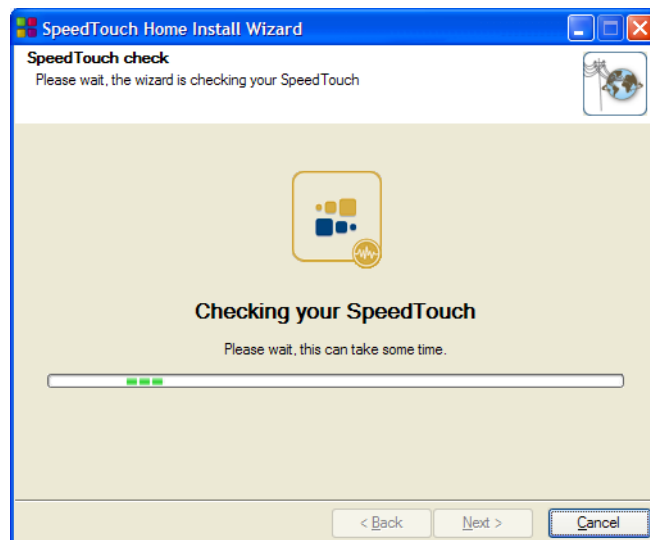

Zie "SpeedTouch™ bedrading" op pagina 18 voor een uitgebreid overzicht van alle SpeedTouch™ verbindingen.

- 3 Breng de volgende verbinding tot stand:
 - ▶ Sluit de gele RJ-45 Ethernet-kabel aan op de gele Ethernet-poort van uw SpeedTouch™ en het andere uiteinde op de Ethernet-poort van uw computer.

- 4 Wanneer de hardware met succes is geïnstalleerd en u verbinding met de SpeedTouch™ hebt, zal de wizard verdergaan met de configuratie van uw Internet-verbinding.



Als de wizard geen verbinding detecteert, verschijnt er een foutmelding. Zie "De wizard detecteert geen verbinding" op pagina 29.

Ga door naar "Configuratie van de Internet-verbinding" op pagina 12.

Configuratie van de Internet-verbinding

Ga als volgt te werk:

- 1 Desgevraagd voert u de **gebruikersnaam** en het **wachtwoord** van uw SpeedTouch™ beveiligingsinstellingen in en klikt u op **OK**.
 -  De standaardgebruiker is 'Administrator' en het wachtwoord is blanco. Het is evenwel aan te raden een andere gebruikersnaam en een ander wachtwoord te specificeren teneinde uw SpeedTouch™ tijdens de configuratieprocedure tegen externe aanvallen te beschermen (zie voor verdere informatie "Met uw SpeedTouch™ kunt u uw computer aansluiten via Ethernet." op pagina 19).
- 2 Kies de passende **Regio**, **Internet-aanbieder** en **Service** voor uw Internet-verbinding, zoals gespecificeerd door uw Internet-aanbieder, en klik op **Volgende**.

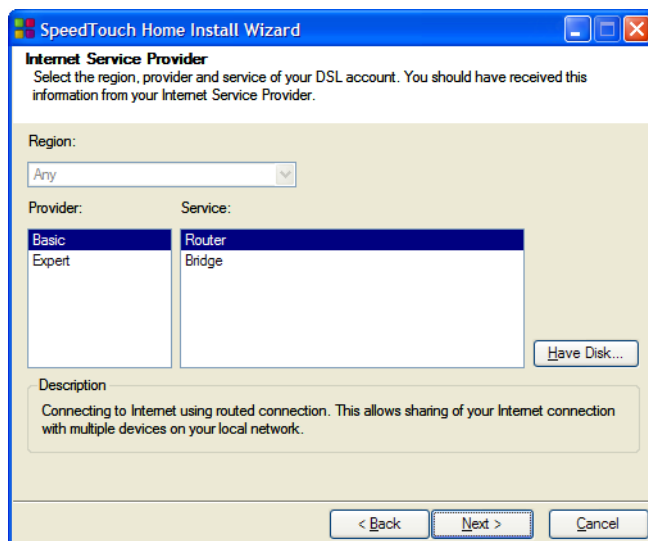

als uw Internet-aanbieder een aparte schijf met een aangepast serviceprofiel heeft bijgevoegd, klikt u op **Diskette** om naar de locatie van het bijbehorende service-sjabloonbestand te gaan.



Van hieraf kan de procedure iets verschillen van de onderstaande beschrijving. De informatie die u moet opgeven, is afhankelijk van het geselecteerde serviceprofiel en moet door uw Internet-aanbieder worden verstrekt. Hierna wordt u via diverse vensters verder geleid door de configuratieprocedure voor de SpeedTouch™ en uw computer. Voer de gevraagde informatie in en klik waar gevraagd op **Volgende**.

- 3 Eerst wordt uw Internet-verbinding opgezet:
 - ▶ Kies de **VPI/VCI** - en zo nodig het **type verbinding** - zoals gespecificeerd door uw Internet-aanbieder en klik op **Volgende**.
 - ▶ Voer de **gebruikersnaam** en het **wachtwoord** in voor de instellingen van uw Internet-account zoals gespecificeerd door uw Internet-aanbieder, en klik op **Volgende**.
- 4 De procedure gaat verder met enkele aanvullende configuraties.
Ga door naar "Configuratie van de SpeedTouch™ (en uw computer)" op pagina 13.

Configuratie van de SpeedTouch™ (en uw computer)

Ga als volgt te werk:

- 1 Afhankelijk van het geselecteerde serviceprofiel en de vereisten van uw Internet-aanbieder kunt u tijdens de Home Install Wizard aanvullende instellingen moeten invullen, zoals dynamische DNS-service, configuratie van de tijd of andere.
Voer de van uw Internet-aanbieder ontvangen informatie in en klik waar gevraagd op **Volgende**.
- 2 Om uw SpeedTouch™ tegen ongeoorloofde toegang te beschermen, dient u een gebruikersnaam en wachtwoord te verstrekken. Telkens wanneer een gebruiker toegang wenst tot een SpeedTouch™ beheersinterface, wordt de gebruiker gevraagd deze gebruikersnaam en dit wachtwoord te verstrekken alvorens toegang zal worden verleend.

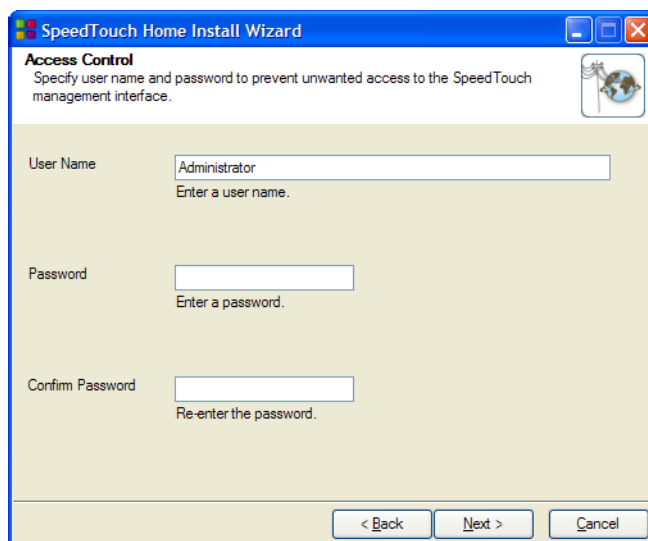

Klik op **Volgende** om door te gaan.

- 3 De procedure gaat verder met de laatste stappen van de configuratie van uw SpeedTouch™ en uw computer.
Ga door naar "De Home Install Wizard beëindigen" op pagina 14.

De Home Install Wizard beëindigen

De SpeedTouch™ Home Install Wizard configureert de SpeedTouch™ en uw computer overeenkomstig het serviceprofiel. Ga als volgt te werk:

- 1 In het volgende venster kunt u de voortgang van het configureren volgen:

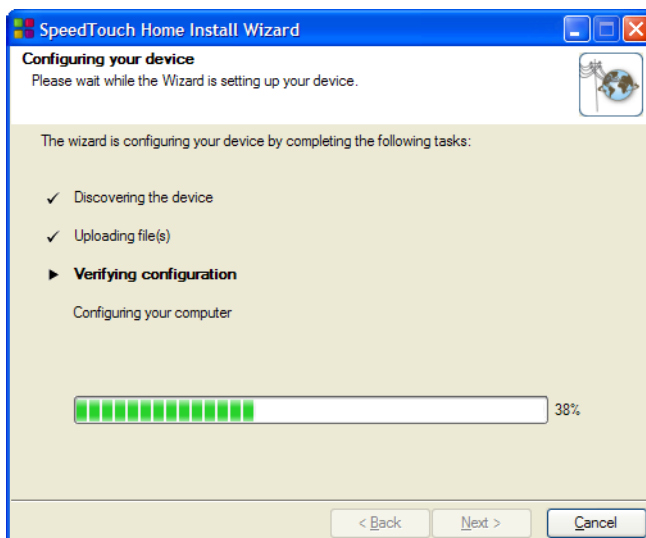

- 2 Klik op **Voltoeien** om de wizard te sluiten.

De volgende stappen gebeuren automatisch:

- ▶ Na enkele seconden zal het Internet lampje op uw SpeedTouch™ groen oplichten om aan te geven dat er een Internet-verbinding is. Gebeurt dit niet, dan verwijzen wij u naar "4.2 Lampjesdiagnostiek" op pagina 25. U kunt uw Internet-verbinding zo nodig testen zoals beschreven in "Testen van uw Internet-verbinding" op pagina 27.
- ▶ Het SpeedTouch™ cd-menu verschijnt. Zie "2.3 De SpeedTouch™ installatie-cd" op pagina 17 voor meer informatie.
- ▶ U wordt dan automatisch doorgestuurd naar de geïntegreerde SpeedTouch™ pagina's (tenzij u het <http://speedtouch.lan> vakje in het laatste venster van de Home Install Wizard hebt aangekruist). Op deze pagina's kunt u uw firewall, de instellingen van uw apparaat, enzovoort configureren. Zie de Gebruikershandleiding van de SpeedTouch™ voor verdere informatie

Meer over IP- instellingen

De netwerkinterface van de computer die tijdens de Home Install Wizard wordt gebruikt, wordt zo geconfigureerd dat haar IP-configuratie in de meeste gevallen dynamisch wordt verkregen. Dit is de meest geschikte configuratie en dient niet te worden gewijzigd.



Gelieve voor vaste of geavanceerde IP-configuraties de instructies van uw Internet-aanbieder op te volgen.

2.2.2 Handmatige installatie

Op het web gebaseerde Easy Setup

Met de hulp van de Easy Setup stelt u uw Internet-verbinding met een paar klikken in.

De Easy Setup is onafhankelijk van het besturingssysteem.

Voorwaarden

Controleer of:

- ▶ Uw SpeedTouch™ correct is ingesteld en aangezet.
- ▶ Uw computer is aangesloten op de SpeedTouch™.
 -  Zie "SpeedTouch™ bedrading" op pagina 18 voor een uitgebreid overzicht van alle SpeedTouch™ verbindingen.
- ▶ Uw hostcomputer werd geconfigureerd als DHCP-client of geconfigureerd met een geldig vast IP-adres. Raadpleeg het **Help**-bestand van uw webbrowser voor meer informatie.
 -  Bij problemen kunt u de hostcomputer een vast IP-adres geven in hetzelfde subnet als uw SpeedTouch™ (als de SpeedTouch™ zijn standaardinstellingen bezit, is dit een adres tussen 192.168.1.1 en 192.168.1.253). Indien u vaste IP-adressen gebruikt, moet de SpeedTouch™ als DNS-server (standaard) zijn geconfigureerd.
- ▶ Uw webbrowser geen proxyserver gebruikt. Zie "Uitschakeling proxyserver" op pagina 32 voor meer informatie.

HTTP-ontvanger

Ga als volgt te werk:

- 1** Open een webbrowser. Ga naar om het even welke website, bijvoorbeeld <http://www.speedtouch.com>. Zolang nog geen Internet-verbinding tot stand is gebracht, word u automatisch doorgestuurd naar de SpeedTouch™ **Welkomspagina**.

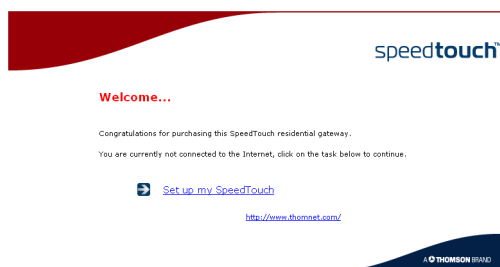

Als u niet automatisch word doorgestuurd, gaat u naar "De Easy Setup-wizard starten" op pagina 16

- 2** Klik op **Mijn SpeedTouch instellen** om de Easy Setup-wizard te starten.
- 3** Ga door naar "De Internet-verbinding instellen" op pagina 16.

De Easy Setup-wizard starten

U kunt de Easy Setup-wizard ook starten vanuit de geïntegreerde webpagina's. Ga als volgt te werk:

- 1 Ga naar de SpeedTouch™ pagina's op <http://speedtouch.lan> of op zijn IP-adres; het standaardadres is **192.168.1.254**.
- 2 Klik in het menu **SpeedTouch**.



- 3 Klik in de **Kies een taak**-lijst op **Instellen**.

De Internet-verbinding instellen

In de Easy Setup-wizard:

- 1 Klik op **Volgende** om door te gaan. Indien u om enige reden de wizard wilt afbreken, klikt u op **Annuleren**.
- 2 Kies de door uw Internet-aanbieder verstrekte **Service**(Router of Bridge); klik hierna op **Volgende**.
- 3 Kies de passende **VPI/VCI** - en indien nodig het **type verbinding** (PPPoE of PPPoA) - dat u van uw Internet-aanbieder hebt ontvangen; klik vervolgens op **Volgende**.
- 4 Voor een PPP-verbinding van een Routed service vult u de instellingen van uw Internet-account (**PPP-gebruikersnaam** en **wachtwoord**) in die u van uw Internet-aanbieder hebt ontvangen. Klik op **Volgende**.
- 5 Vul de SpeedTouch™ **gebruikersnaam** en het **wachtwoord** in..



- De standaardgebruiker is 'Administrator' en het wachtwoord is blanco. Het is evenwel aan te raden een andere gebruikersnaam en een ander wachtwoord voor de beheerder te specificeren teneinde uw SpeedTouch™ tegen externe aanvallen te beschermen, zoals beschreven in " [Met uw SpeedTouch™ kunt u uw computer aansluiten via Ethernet.](#)" op pagina 19.
- 6 Op het volgende scherm kunt u uw instellingen herzien alvorens de configuratie van uw SpeedTouch™ te starten. Als iets ontbreekt of onjuist is, klikt u op **Terug**. Om de instellingen te bevestigen, klikt u op **Volgende**.
 - 7 Wacht tot de configuratie gereed is, en klik vervolgens op **Voltoeien**. Na een korte pauze keert u automatisch terug naar de **Welkomspagina**. Klik op de onderste link om naar de SpeedTouch™ pagina's te gaan of kies **Deze pagina niet weergeven** om via uw homepage op het Internet te gaan.

2.3 De SpeedTouch™ installatie-cd

SpeedTouch™ installatie-cd

Uw SpeedTouch™ wordt geleverd met een installatie-cd.

Als u de cd in een Microsoft Windows PC of Mac OS X computer steekt, begeleidt een intuïtief cd-menu u door de functies en inhoud van de installatie-cd en kunt u eenvoudig bladeren door de gebruikersdocumentatie, SpeedTouch™ systeemsoftware, servicesjablonen, enzovoort.

SpeedTouch™ cd-menu

Het SpeedTouch™ cd-menu wordt telkens wanneer de cd wordt aangebracht, of na uitvoering van de Quick-Install Wizard en de Home Install Wizard geopend:

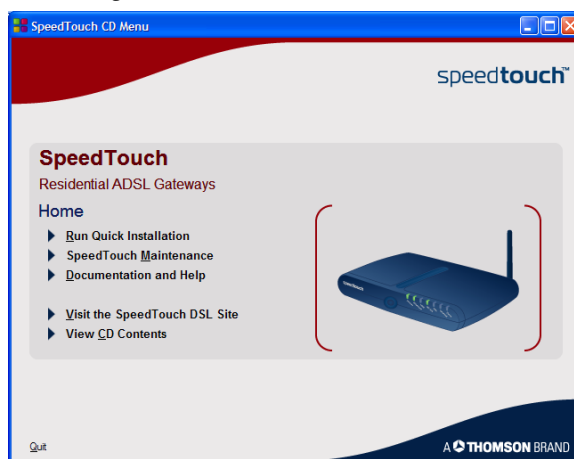

Selecteer:

- ▶ **Snelle Installatie uitvoeren** om de SpeedTouch™ Quick-Install Wizard te starten.
- ▶ **SpeedTouch Onderhoud** om:
 - ▶ Uw SpeedTouch™ opnieuw te configureren via de Home Install Wizard.
 - ▶ Upgrades voor uw SpeedTouch™ te zoeken op het Internet
- ▶ **Documentatie en Help** om:
 - ▶ De gebruikersdocumentatie te raadplegen voor uw SpeedTouch™ DSL Gateway
 - ▶ De gebruikersdocumentatie voor de SpeedTouch™ netwerkproducten te raadplegen.
 - ▶ Meer informatie over SpeedTouch™ producten en oplossingen te raadplegen.
 - ▶ De on line bijstand te raadplegen op www.speedtouch.com.
- ▶  Als u problemen hebt bij het bekijken van de SpeedTouch™ documentatie, verwijzen wij u naar "Ik kan de SpeedTouch™ documentatie niet bekijken" op pagina 30.
- ▶ Open een nieuw venster om de inhoud van de installatie-cd te bekijken.

2.4 Verbindingen van de SpeedTouch™

SpeedTouch™
bedrading

Op de tekening hieronder ziet u alle mogelijke verbindingen met de SpeedTouch™.

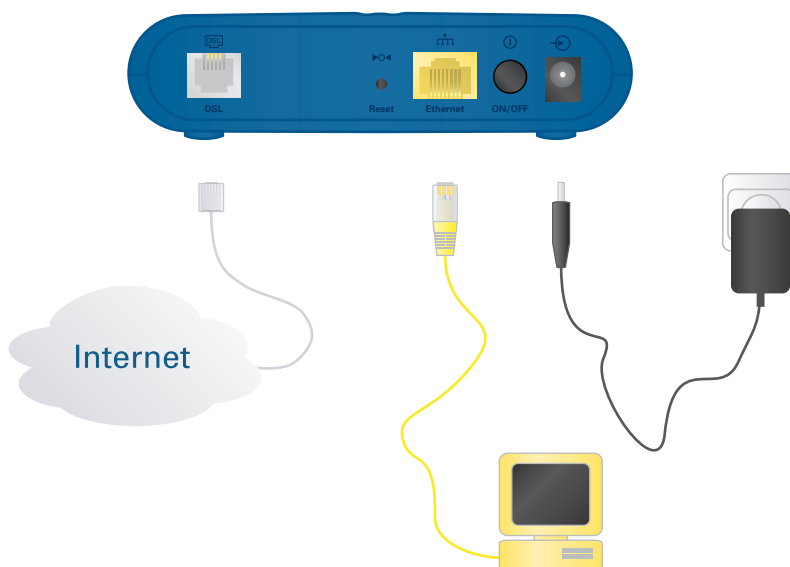

De op het achterpaneel van uw SpeedTouch™ gedrukte kleurencodes helpen u de bijbehorende gekleurde kabels te herkennen.

Verbindingen maken

In de meeste gevallen zullen de SpeedTouch™ Quick-Install Wizard en de Home Install Wizard u door het proces leiden om alle vereiste verbindingen met uw SpeedTouch™ tot stand te brengen.



Maak geen verbindingen voordat de wizard u dit vraagt. Zie “2.2 Uw SpeedTouch™ installeren” op pagina 7 voor meer informatie.

Als u de vereiste verbindingen zelf tot stand wilt brengen, verwijzen wij u voor verdere informatie naar “2.5 Verbindingen en inschakeling” op pagina 19.

2.5 Verbindingen en inschakeling

Zelf verbindingen maken

Indien u de vereiste verbindingen zelf tot stand wilt brengen zonder van de begeleide installatieprocedure zoals aanbevolen te gebruiken, dient u:

- ▶ Ervoor te zorgen dat u eerst de veiligheidsinstructies en voorschriften leest.



De veiligheidsinstructies zijn te vinden op de installatie-cd (zie "2.2 Uw SpeedTouch™ installeren" op pagina 7) en/of kunnen als gedrukt boekje worden geleverd.

- ▶ Volg de onderstaande instructie om verbindingen met uw SpeedTouch™ tot stand te brengen.

DSL-verbinding

Gebruik de grijze DSL-kabel om de DSL-poort van de SpeedTouch™ aan te sluiten op de wandcontactdoos van uw telefoon of een van de filters.

Aanzetten van de SpeedTouch™

Steek de coaxstekker van de voedingsadapter in de SpeedTouch™ voedingsingang en het andere uiteinde van de wandaansluiting.



De SpeedTouch™ stroomvereisten worden vermeld op het label op de onderkant van uw SpeedTouch™. Indien u een andere stroomvoorziening nodig hebt dan degene die u wordt verstrekt, dient u erop toe te zien dat de reservevoeding in overeenstemming is met de SpeedTouch™ stroomvereisten.

Om de SpeedTouch™ aan te zetten, drukt u op de aan/uit-knop op het achterpaneel van de SpeedTouch™.

Tijdens het opstarten zal het lampje op het voorpaneel enkele seconden rood oplichten. Zodra dit lampje volledig groen is, is uw SpeedTouch™ klaar voor gebruik. Na nog een paar seconden zal ook het DSL-lampje groen worden.

Als deze lampjes niet oplichten, verwijzen wij u naar "Controle van lampjes" op pagina 25. Een uitgebreid overzicht van de lampjes is te vinden in de SpeedTouch™ Gebruikershandleiding.

Om uw SpeedTouch™ uit te zetten, gebruikt u dezelfde knop.

Netwerkverbindingen.

Met uw SpeedTouch™ kunt u uw computer aansluiten via Ethernet.



U wordt aangeraden de Begeleide Installatieprocedure te volgen. Zie "2.2.1 Begeleide installatie" op pagina 8 voor meer informatie.

2.6 Basisbeveiliging

Standaardgebruikersnaam en -wachtwoord

De SpeedTouch™ komt met een standaardgebruiker; diens gebruikersnaam is 'Administrator' en het standaardwachtwoord is blanco.

Wijziging van uw wachtwoord

Om veiligheidsredenen word u aangeraden een wachtwoord te creëren om toegang tot de SpeedTouch™ te krijgen. Ga als volgt te werk:

- 1** Ga naar de SpeedTouch™ homepage (<http://speedtouch.lan> of 192.168.1.254).
- 2** Kies links in het venster **Toolbox > Gebruikersbeheer**.
- 3** Klik in de **Kies een taak**-lijst op **Mijn wachtwoord wijzigen**.
- 4** Voer een nieuw wachtwoord in en bevestig.



Vergeet deze login-informatie niet. Mocht u haar vergeten, dan bent u verplicht de SpeedTouch™ opnieuw in zijn standaardconfiguratie te zetten.

3 Op het web gebaseerde gebruikersinterface

Geïntegreerde pagina's

De SpeedTouch™ komt met geïntegreerde webpagina's, die een interface vormen tot de software op het apparaat. Hiermee kan de SpeedTouch™ eenvoudig via uw webbrowser worden ingesteld en beheerd vanaf elke PC die is aangesloten op de SpeedTouch™.

Toegang

Ga als volgt te werk om toegang te krijgen tot de pagina's :

- 1 Open uw webbrowser.



De aanbevolen schermresolutie is 1024 bij 768 pixels.

- 2 In de adresbalk tikt u <http://speedtouch.lan> of uw SpeedTouch™'s IP-adres, dat standaard 192.168.1.254 is, en vervolgens drukt u op ENTER.

- 3 Voer uw SpeedTouch™ gebruikersnaam en wachtwoord in.



De standaard gebruikersnaam is Administrator en het standaard wachtwoord is blanco.

- 4 De SpeedTouch™ homepage verschijnt in het venster van uw browser. Van hier hebt u – afhankelijk van de rechten van uw account – toegang tot de overige pagina's.

Taken

Onder andere kunt u:

- ▶ De huidige instellingen en status van de SpeedTouch™ bekijken.
- ▶ De SpeedTouch™ configureren voor aansluiting op uw Internet-aanbieder met de opgegeven instellingen.
- ▶ De firewall van de SpeedTouch™ instellen om met specifieke toepassingen te werken.
- ▶ Beveiligingsvoorzieningen instellen.
- ▶ Externe toegang voor beheer op afstand inschakelen.
- ▶ Een reservekopie maken van uw configuratie-instellingen;
- ▶ De standaardinstellingen van de SpeedTouch™ opnieuw instellen.
- ▶ De firmware van de SpeedTouch™ vernieuwen.

Gebruik van de webpagina's

Wanneer u veranderingen in de SpeedTouch™ configuratie aanbrengt via de webpagina's, wordt de configuratie automatisch opgeslagen wanneer u op **Toepassen** klikt.

Voor verdere informatie over de geïntegreerde pagina's gaat u naar de **Help**-link rechtsboven in de melding- en navigatieruimte of kijkt u in de gebruikershandleiding van de SpeedTouch™.

Sitemap

De volgende sitemap biedt u een overzicht van de belangrijkste pagina's:

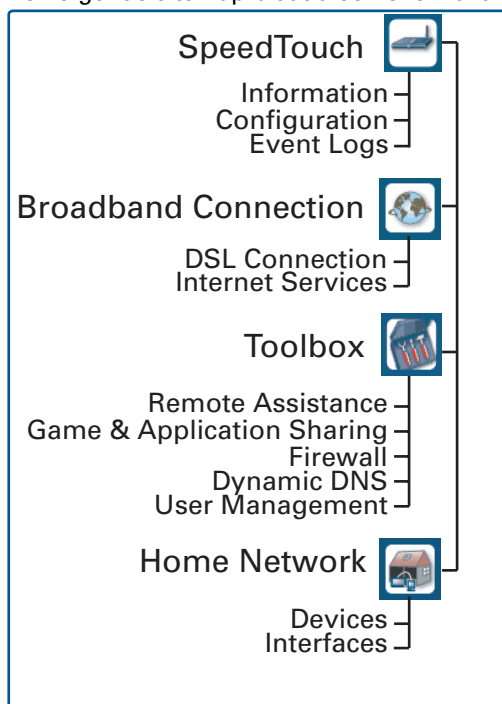

4 Problemen met de Internetverbinding oplossen

Wat moet u controleren?

De eerste dingen die u moet controleren als u geen toegang tot het Internet krijgt, zijn:

- ▶ Voeding
- ▶ Hardwareverbindingen
- ▶ Lampjes

Als de suggesties in dit hoofdstuk het probleem met de Internet-verbinding niet oplossen, verzoeken wij u contact op te nemen met uw Internet-aanbieder.

Voor alle andere problemen (beveiliging, beheer,...) verwijzen wij u naar de SpeedTouch™ Gebruikershandleiding.

4.1 Controle van hardware

Controleer de bedrading

Sluit alle vereiste kabels naar behoren aan. Zie erop toe dat de kabels tussen uw SpeedTouch™, computers en telefoonstekker stevig zijn aangesloten. Losse aansluitingen kunnen uw Internet-verbinding beïnvloeden.

Beschadigde kabels kunnen uw Internet-verbinding storen. Controleer de kabels op beschadigingen en losse verbindingen aan het eind van de kabel. Vervang eventuele beschadigde kabels.

Test de telefoonlijn

Om de mogelijkheid van fouten met de telefoonlijn uit te schakelen, controleert u de beltoon door een telefoon op de hoofdstekkerdoos aan te sluiten.

Indien u ADSL gebruikt, controleert u of een splitter is geïnstalleerd of dat de microfilters correct zijn geplaatst.

Als er geen beltoon is, neemt u contact op met uw telefoonbedrijf.

Start uw computer opnieuw op

Verlies van Internet of netwerkverbinding kan worden veroorzaakt door de computer. Vaak kan een herstart het probleem wegnemen.

Schakel de SpeedTouch™ uit en weer in

Om uw SpeedTouch™ opnieuw te starten, zet u gewoon uw SpeedTouch™ uit. Wacht vijf seconden en zet hem weer aan.

4.2 Lampjesdiagnostiek

Controle van lampjes

Nadat u de Internet-verbinding tot stand heeft gebracht, moeten ten minste de volgende lampjes onafgebroken groen branden: Power, DSL, Internet.

| Status van lampje | Mogelijke oplossingen |
|---|--|
| Er branden geen lampjes | De SpeedTouch™ is niet op een stopcontact aangesloten, of staat uit. <ul style="list-style-type: none"> ▶ Controleer of de SpeedTouch™ is aangesloten op een stopcontact. ▶ Controleer of u de juiste stroomvoorziening voor uw SpeedTouch™-apparaat gebruikt. De SpeedTouch™ stroomvereisten worden vermeld op het label op de onderkant van uw SpeedTouch™. ▶ Zie erop toe dat de SpeedTouch™ aanstaat. ▶ Trek de SpeedTouch™ stekker eruit, start uw computer opnieuw en steek de SpeedTouch™ stekker er weer in. |
| Power-lampje brandt rood of flakkert oranje | De SpeedTouch™ werkt slecht of wil niet starten. <ul style="list-style-type: none"> ▶ Trek de SpeedTouch™ uit de computer en trek zijn stekker uit het stopcontact. Wacht vijf seconden en zet de SpeedTouch™ weer aan. ▶ Voer de SpeedTouch™ upgradewizard uit die u op het cd-menu vindt, om de systeemsoftware te herstellen. |
| DSL-lampje flakkert groen of er brandt helemaal geen DSL-lampje | Uw DSL-service kan niet synchroniseren. <ul style="list-style-type: none"> ▶ Vergewis u ervan dat de SpeedTouch™ is aangesloten op de telefoonlijn met ingeschakelde DSL-functie. ▶ Vergewis u ervan dat de microfilters correct zijn geplaatst (zo niet, dan is er een grote kans dat uw gewone telefoonservice slecht functioneert). ▶ Let erop dat u de juiste SpeedTouch™-versie (ISDN of POTS) gebruikt, afhankelijk van de DSL/telefoonservice waarover u beschikt. ▶ Indien uw verbinding eerst wel goed werkte, dient u uw Internet-aanbieder te bellen om te controleren of er black-outs zijn. |
| Geen Ethernet-lampjes | Geen Ethernet-verbinding: <ul style="list-style-type: none"> ▶ Controleer of de Ethernet-kabels stevig zijn aangesloten op de 10/100BaseT poort. ▶ Controleer of u het juiste type kabel voor uw Ethernet-apparatuur gebruikt. ▶ Controleer of het Ethernet-NIC-stuurprogramma correct op uw computer is geïnstalleerd en ingeschakeld. Energiebesparende opties voor de Ethernet NIC schakelt u bij voorkeur uit. |

| Status van lampje | Mogelijke oplossingen |
|---|---|
| Rood Internet-lampje of helemaal geen Internet-lampje | <ul style="list-style-type: none">▶ Er trad een verificatiefout op. Dit presenteert zich gewoonlijk in de vorm van een foutmelding aangaande een onjuist wachtwoord.<ul style="list-style-type: none">▶ Controleer of uw gebruikersnaam correct is. Bij ADSL-verbindingen ziet de gebruikersnaam er gewoonlijk uit als gebruikersnaam@ISP.▶ Controleer of u uw wachtwoord correct hebt ingevoerd. Het wachtwoord houdt rekening met grote en kleine letters.Als u nog altijd foutmeldingen over uw wachtwoord krijgt, neemt u contact op met uw Internet-aanbieder.▶ U hebt het verkeerde serviceprofiel geselecteerd. Herstart de instelling van uw SpeedTouch™ en vergewis u ervan dat u hierbij het juiste serviceprofiel selecteert. |

Een uitgebreid overzicht van de lampjes is te vinden in de SpeedTouch™ Gebruikershandleiding.

4.3 Webdiagnostiek

Testen van uw Internet-verbinding



Nadat u de Internet-verbinding tot stand hebt gebracht, is er een eenvoudige manier om te controleren of uw configuratie in orde is. Ga als volgt te werk:

- 1** Ga naar de SpeedTouch™ homepage (<http://speedtouch.lan> of 192.168.1.254).
- 2** Klik in het menu op **SpeedTouch**.
- 3** Klik in de **Kies een taak**-lijst op **Verbinding met het Internet controleren**.
- 4** Kies **Te controleren Internetservice** om de Internetservice te selecteren die u wilt controleren.
- 5** Klik op **Verbinding controleren**.

Als de test succesvol is, ziet u een lijst met groene markeringstekens zoals in het voorbeeld hieronder:



Internet Service to Check: ▼

• Test Results

| | | | | | |
|---|--|-----------------|--|---|--|
|  | | | | | |
| | | DSL | | | |
| | | ATM | | | |
| | | Ethernet | | | |
| | | PPP | | | |
| | | IP | | | |
| | | Internet | | | |
| | | | |  | Connectivity to Gateway (101.101.101.1) |
| | | | |  | Connectivity to DNS Server 1 (10.50.2.20) |

Anders ziet u rode kruisjes, die u helpen het probleem vast te stellen.

| Testresultaat | Uitleg |
|--|--|
|  DSL | Uw DSL-lijn is niet gesynchroniseerd. <ul style="list-style-type: none"> ▶ Controleer of uw telefoonlijn correct op uw SpeedTouch™ is aangesloten. ▶ Controleer het DSL-lampje, zoals beschreven in "Controle van lampjes" op pagina 25. |
|  ATM | Geen ATM-activiteit op uw DSL-lijn gedetecteerd. |

| Testresultaat | Uitleg |
|---|---|
|  Ethernet | <p>Geen Ethernet-activiteit.</p> <p>Indien u bent aangesloten via een ander protocol dan PPPoE, is deze controle niet van toepassing; het resultaat zal dan altijd zijn 'Geen Ethernet-activiteit'.</p> |
|  PPP | <ul style="list-style-type: none"> ▶ Verificatie is mislukt: controleer uw gebruikersnaam en wachtwoord. De gebruikersnaam ziet er in de meeste gevallen uit als gebruikersnaam@ISP. ▶ Uw verbinding is verbroken. ▶ Kon de verbinding niet tot stand brengen. |
| Geen IP | Er is geen IP-adres of geen DNS-server geconfigureerd. Tijdens de afstemming van het IP-adres deed er zich een IPCP-fout of DHCP-fout voor. |
| Geen Internet | Deze test stuurt 1 ping naar elk adres uit een geconfigureerde lijst met IP-adressen. De test is een succes wanneer alle adressen kunnen worden bereikt. Als uw primaire en secundaire DNS-server op de lijst staan, volstaat het om een van beiden te bereiken. |
| Geen DNS | Als deze stap mislukt, zou dit kunnen komen omdat er een probleem is met de door uw Internet-aanbieder geleverde DNS-service. |

4.4 Problemen met de installatie-cd oplossen

De SpeedTouch™-cd wordt niet automatisch gestart

Ga als volgt te werk:

- ▶ In Microsoft Windows:
 - 1 In de Windows-taakbalk klikt u op **Start**.
 - 2 Kies **Uitvoeren**.
 - 3 In het **Openen** veld voert u het volgende pad in: **D:\menu.exe**, waarbij D de letter van uw cd-rom-station aanduidt.
- ▶ In Mac OS X:
 - 1 Op uw bureaublad klikt u twee maal op het cd-pictogram.
 - 2 Dubbelklik op **Menu**.

De wizard detecteert geen verbinding

Indien de Home Install Wizard geen verbinding met uw SpeedTouch™ detecteert, verschijnt er een foutmelding.

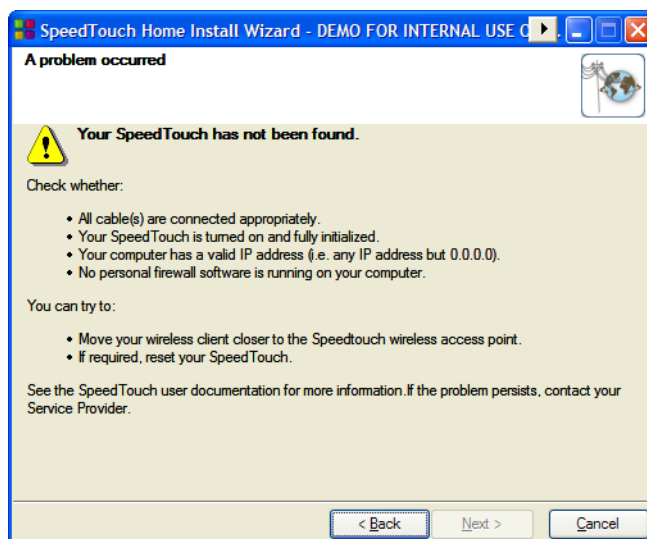

In dit geval moet u controleren of:

- ▶ De SpeedTouch™ is ingeschakeld en volledig is geïnitieerd;
- ▶ Uw computer een geldig IP-adres heeft (dat wil zeggen, niet 0.0.0.0);
 - ▶ In Microsoft Windows:
 - 1 In de taakbalk klikt u op **Start**.
 - 2 Kies **Uitvoeren**.
 - 3 Typ **cmd** in het **Openen** veld.
 - 4 Klik op **OK**.

Er verschijnt een zwart venster met een flinkerende cursor.

 - 5 Typ **ipconfig /all** en klik op ENTER.



In Microsoft Windows 98 of Microsoft Windows Millennium typt u **winipcfg** en klikt u op ENTER.

Uw IP-adres wordt weergegeven.

- ▶ In Mac OS X:
 - 1** Ga naar **Dock > System Preferences**.
 - 2** Klik op **Network**.
 - 3** Klik op het **TCP/IP** tabblad
Uw IP-adres wordt weergegeven.

- ▶ Er geen firewall of router tussen uw computer en de SpeedTouch™ is geplaatst;
- ▶ Er geen persoonlijk firewallprogramma op uw computer wordt uitgevoerd;
- ▶ Uw computer correct aan de SpeedTouch™ is gekoppeld:

Om het zoeken naar uw SpeedTouch™ te herhalen, klikt u op **Terug** of start u de wizard opnieuw. Zodra de wizard uw SpeedTouch™ vindt, kunt u doorgaan met "Configuratie van de SpeedTouch™ (en uw computer)" op pagina 13.

SpeedTouch™ reageert niet

Als het in te vullen venster niet verschijnt nadat u de SpeedTouch™ Home Install Wizard hebt uitgevoerd, betekent dit dat de SpeedTouch™ niet reageert of niet langer toegankelijk is.

Er zijn twee mogelijkheden:

- ▶ Dit zou het gevolg kunnen zijn van de herconfiguratie van de SpeedTouch™ IP-instellingen. In dit geval wordt het laatste venster van de wizard Thuisinstallatie niet weergegeven. Uw SpeedTouch™ is evenwel correct ingesteld en u kunt op het Internet surfen.
- ▶ Als u de SpeedTouch™ IP-instellingen niet opnieuw hebt geconfigureerd, start u de wizard Thuisinstallatie opnieuw.



Als de instelling via een draadloze verbinding mislukt, probeert u – zo mogelijk – uw SpeedTouch™ via een draadverbinding in te stellen.

Als het probleem aanhoudt, moet u de instructies van de Internet-aanbieder raadplegen voor meer informatie.

Ik kan de SpeedTouch™ documentatie niet bekijken

Om de SpeedTouch™ documentatiepagina's op de installatie-cd te kunnen bekijken, dient Javascript in uw webbrowser te zijn ingeschakeld. Raadpleeg het **Help**-bestand van uw webbrowser voor meer informatie.

Om actieve inhoud op een Microsoft Windows XP-systeem toe te staan, verwijzen wij u naar "Ik krijg een waarschuwing over actieve inhoud in Internet Explorer" op pagina 31.

Ik krijg een waarschuwing over actieve inhoud in Internet Explorer

Wanneer u documentatiepagina's opent vanaf de installatie-cd, is het mogelijk dat u een waarschuwing krijgt, bijvoorbeeld wanneer de pagina's in Internet Explorer worden geopend en u Microsoft Windows XP met Service Pack 2 gebruikt.

Om de documentatie te kunnen bekijken, gaat u als volgt te werk:

- 1 In Internet Explorer verschijnt het volgende bericht in de Informatiebalk:

 To help protect your security, Internet Explorer has restricted this file from showing active content that could access your computer. Click here for options...

- 2 Klik op de Informatiebalk (met de waarschuwing).
- 3 Kies **Geblokkeerde inhoud toestaan**.

Er verschijnt een veiligheidswaarschuwing:

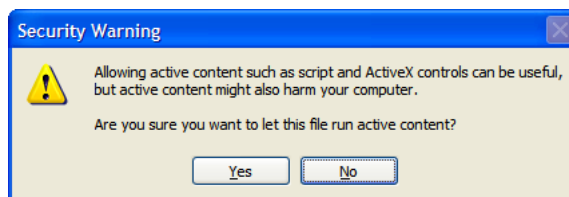

- 4 Klik op **Ja**.

Nu kunt u de SpeedTouch™ documentatiepagina's bekijken of afdrucken.



Deze waarschuwing verschijnt telkens wanneer u de documentatie raadpleegt. Als u niet wilt dat dit bericht in de toekomst wordt getoond, moet u toestaan dat cd-roms actieve inhoud op uw computer uitvoeren:

- 1 Kies in het Internet Explorer menu **Programma's > Internetopties**.
- 2 Kies onder **Beveiliging** select **Actieve inhoud van cd-roms mag worden uitgevoerd op mijn computer**.

4.5 Problemen met de Easy Setup oplossen

Vereisten

Alvorens de Easy Setup uit te voeren op de geïntegreerde SpeedTouch™ pagina's, controleert u of:

- ▶ De vereiste verbindingen tot stand zijn gebracht.
- ▶ De SpeedTouch™ aanstaat.
- ▶ Uw hostcomputer geconfigureerd werd als DHCP-client of met een geldig vast IP-adres.



Bij problemen kunt u de hostcomputer een vast IP-adres geven in hetzelfde subnet als uw SpeedTouch™ (als de SpeedTouch™ nog zijn standaardinstellingen bezit, is dit een adres tussen 192.168.1.1 en 192.168.1.253).

Indien u vaste IP-adressen gebruikt, moet de SpeedTouch™ als DNS-server (standaard) zijn geconfigureerd.

Ondersteunde webbrowsers

Uw webbrowser moet Javascript kunnen uitvoeren. De volgende browsers worden ondersteund:

- ▶ Internet Explorer (5.0 en later)
- ▶ Netscape Navigator (4.7 en later)
- ▶ Mozilla Firefox (1.2 en later)
- ▶ Opera (5 en later)
- ▶ Safari (1,0 en later)
- ▶ Konqueror (2.2 en later)

Uitschakeling proxyserver

De Easy Setup werkt enkel als de proxyserver is uitgeschakeld of wordt genegeerd voor lokale adressen. Raadpleeg het **Help**-bestand van uw webbrowser voor meer informatie.

Ga als volgt te werk om een proxyserver in Internet Explorer uit te schakelen:

- 1** Kies in het Internet Explorer menu **Programma's > Internetopties**.
- 2** Kies het tabblad **Verbindingen**.
- 3** Klik op **Lan-instellingen**.
- 4** Het vinkje bij de vakjes **Proxyserver gebruiken** en **Automatisch configuratiescript gebruiken** verwijderen.



U wordt aangeraden eerst alle andere netwerkverbindingen op uw computer uit te schakelen, behalve degene met uw SpeedTouch™.

Ga als volgt te werk om een netwerkverbinding uit te schakelen:

- 1** In de Windows XP taakbalk klikt u op **Start**.
- 2** Kies **(Alle) Programma's > Controlepaneel > (Netwerk- en Internetverbindingen >) Netwerkverbindingen**.
- 3** Klik met de rechtermuis van de muis op het pictogram Netwerkkinterface dat u wilt uitschakelen en kies **Uitschakelen**.



Wenst u meer Help-informatie?

Meer on line help vindt u op www.speedtouch.com